

ARMADO FÁCIL

MODELO AF1-02

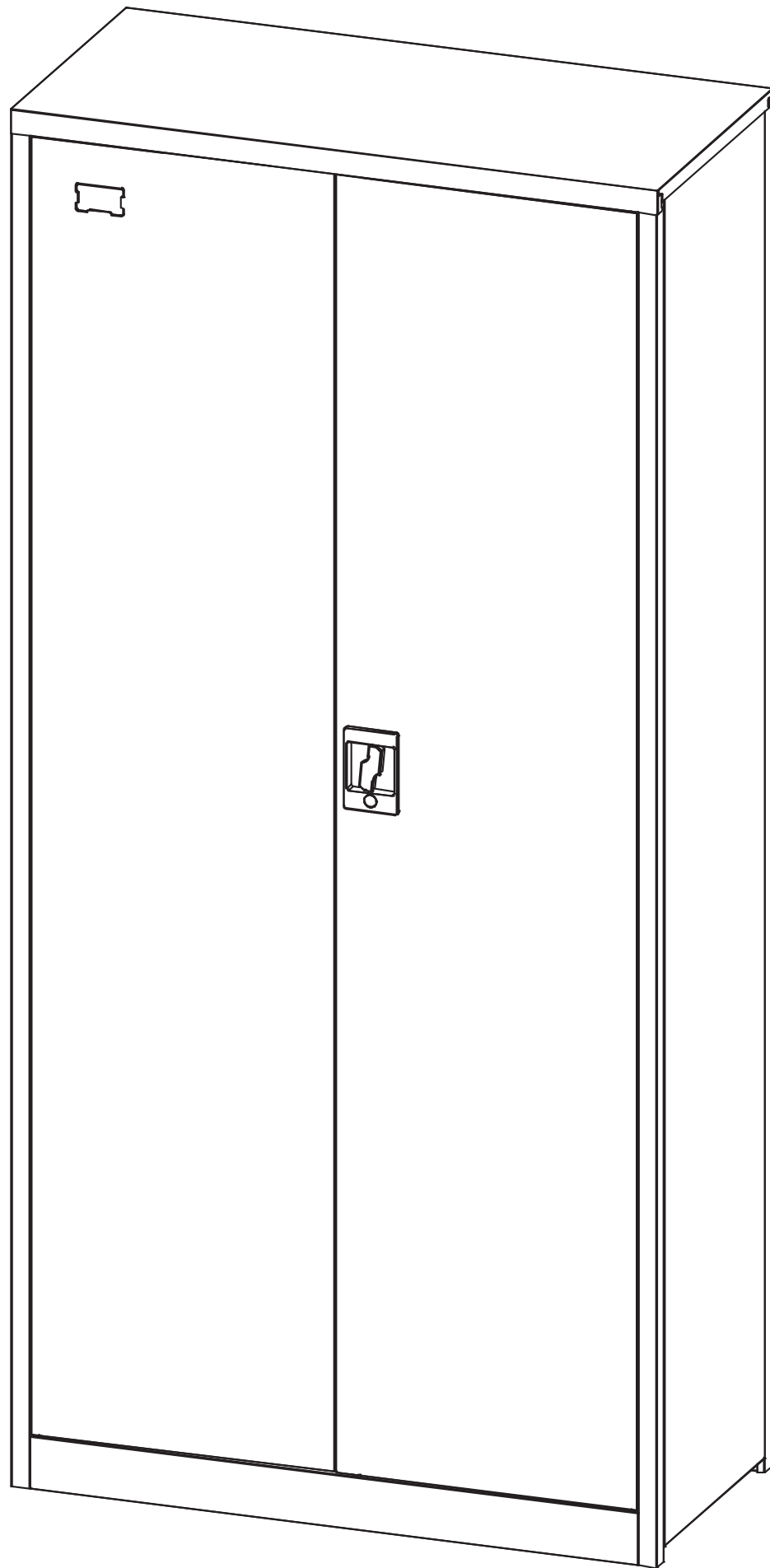

Herramientas necesarias:

**Atornillador de Cruz
(no incluido)**

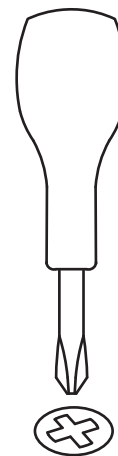

¡Precaución!

Para evitar volcamiento del mueble no debe sobrecargarse en bandejas/compartimentos superiores.

Para evitar volcamiento puede fijarse a la pared (no se incluyen herramientas ni tornillos de fijación).

Este mueble debe ser armado por un adulto. En caso de duda, busca asesoramiento profesional. Lee y sigue cada paso de las instrucciones cuidadosamente.

ARMADO FÁCIL LISTA DE COMPONENTES

Tapa Superior (x1)

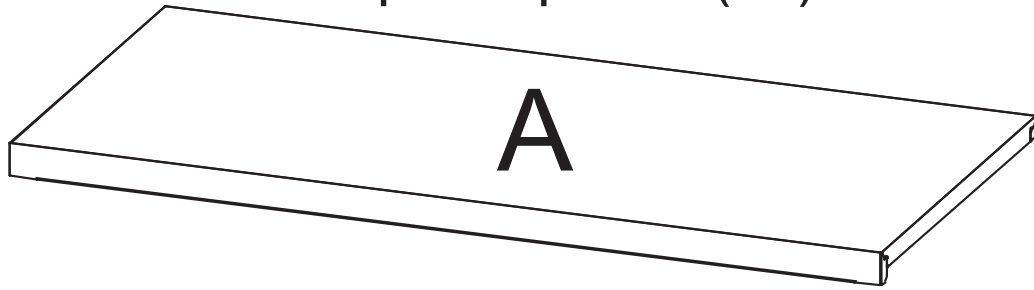

Bandejas (x4)

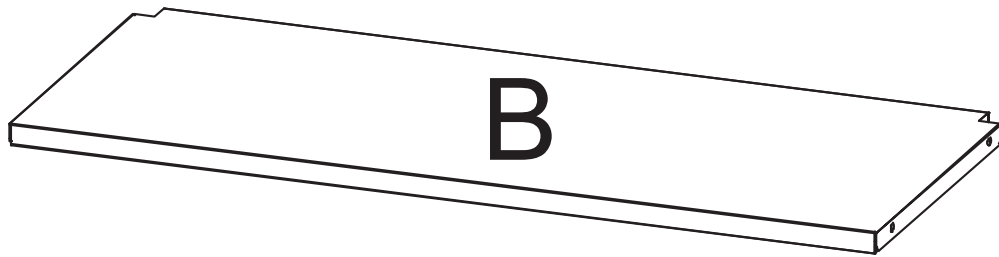

Tapa Inferior (x1)

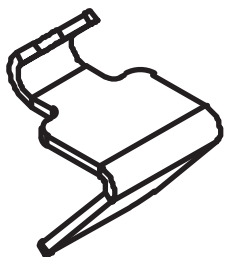
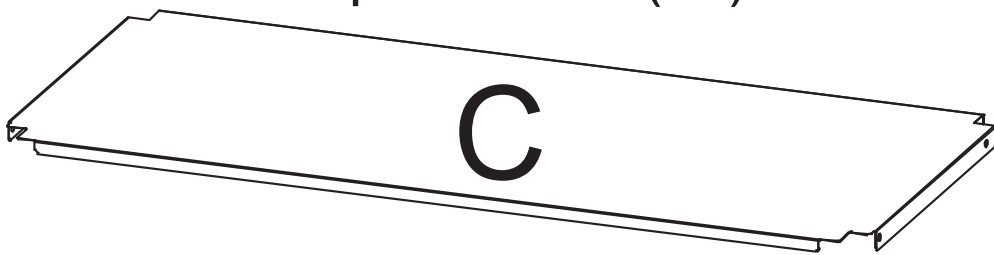

x16

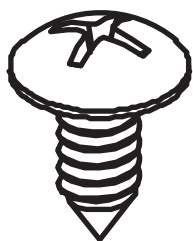

x8

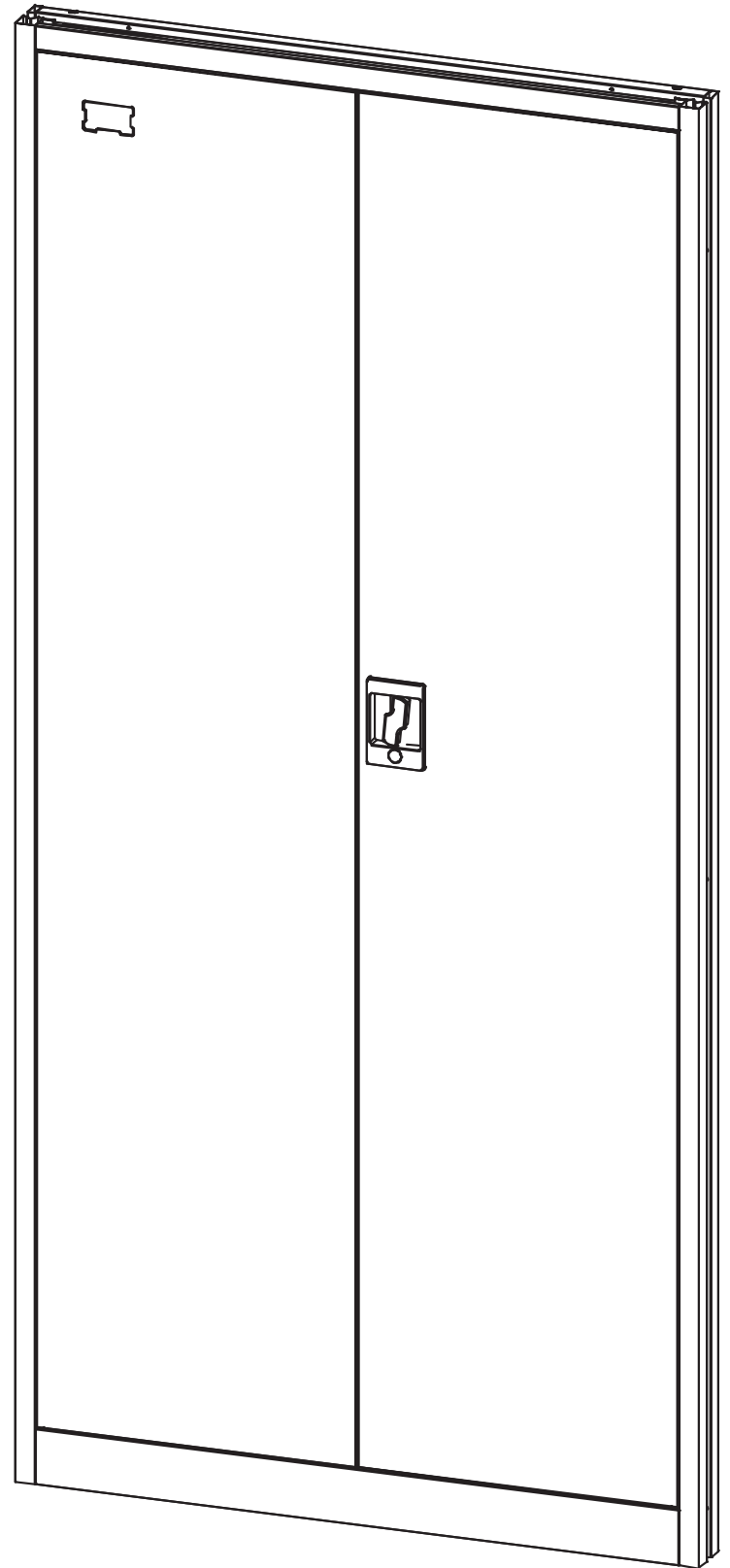

x1

ARMADO FÁCIL PASO 1 · APERTURA

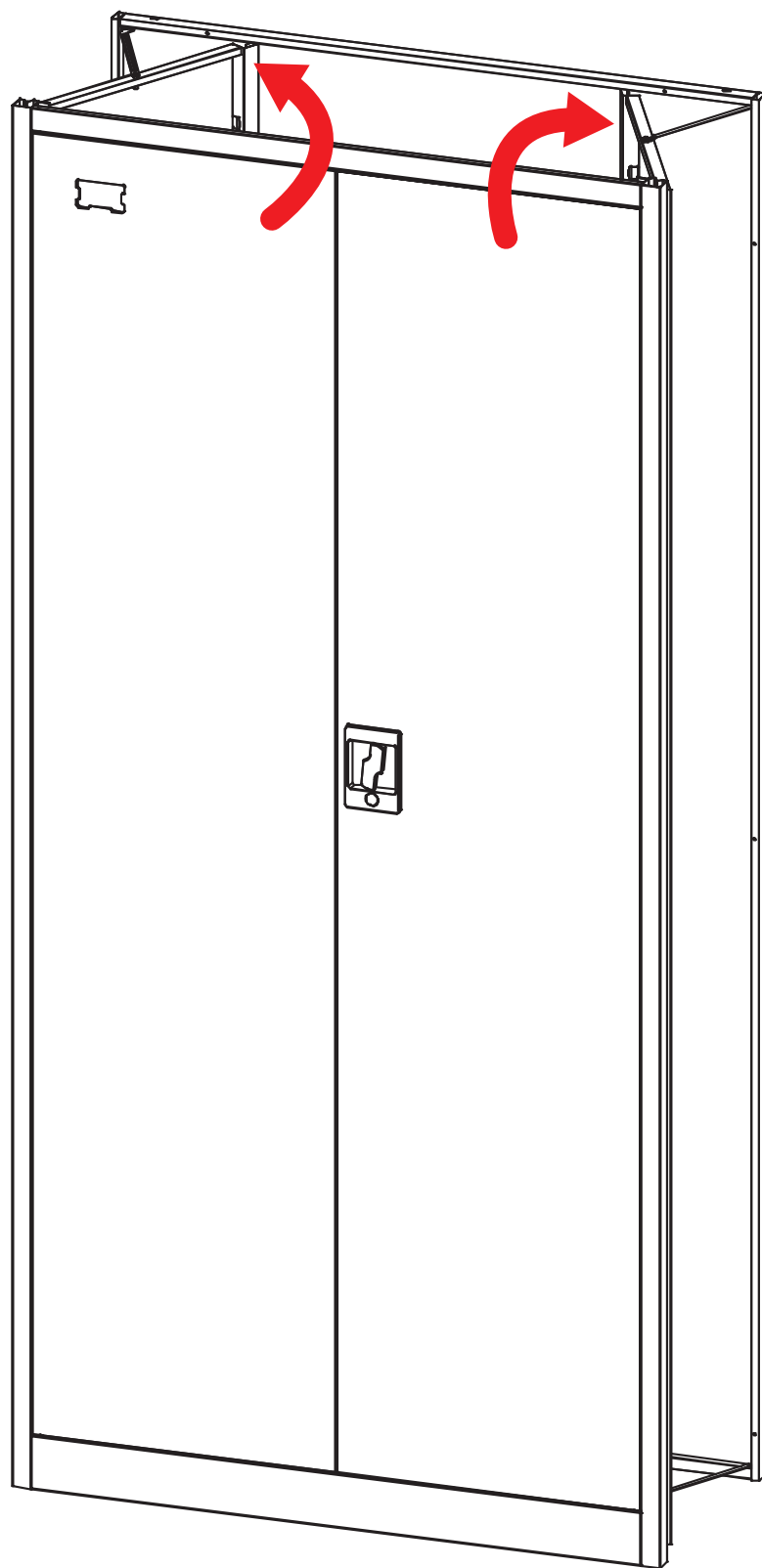

ARMADO FÁCIL PASO 2 · FIJACIÓN BASE

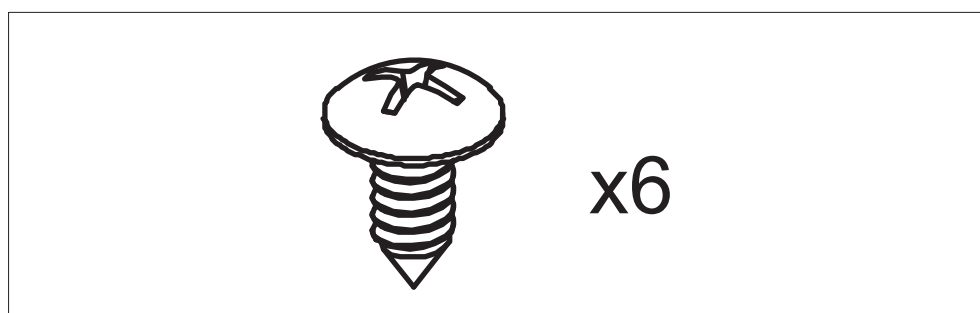
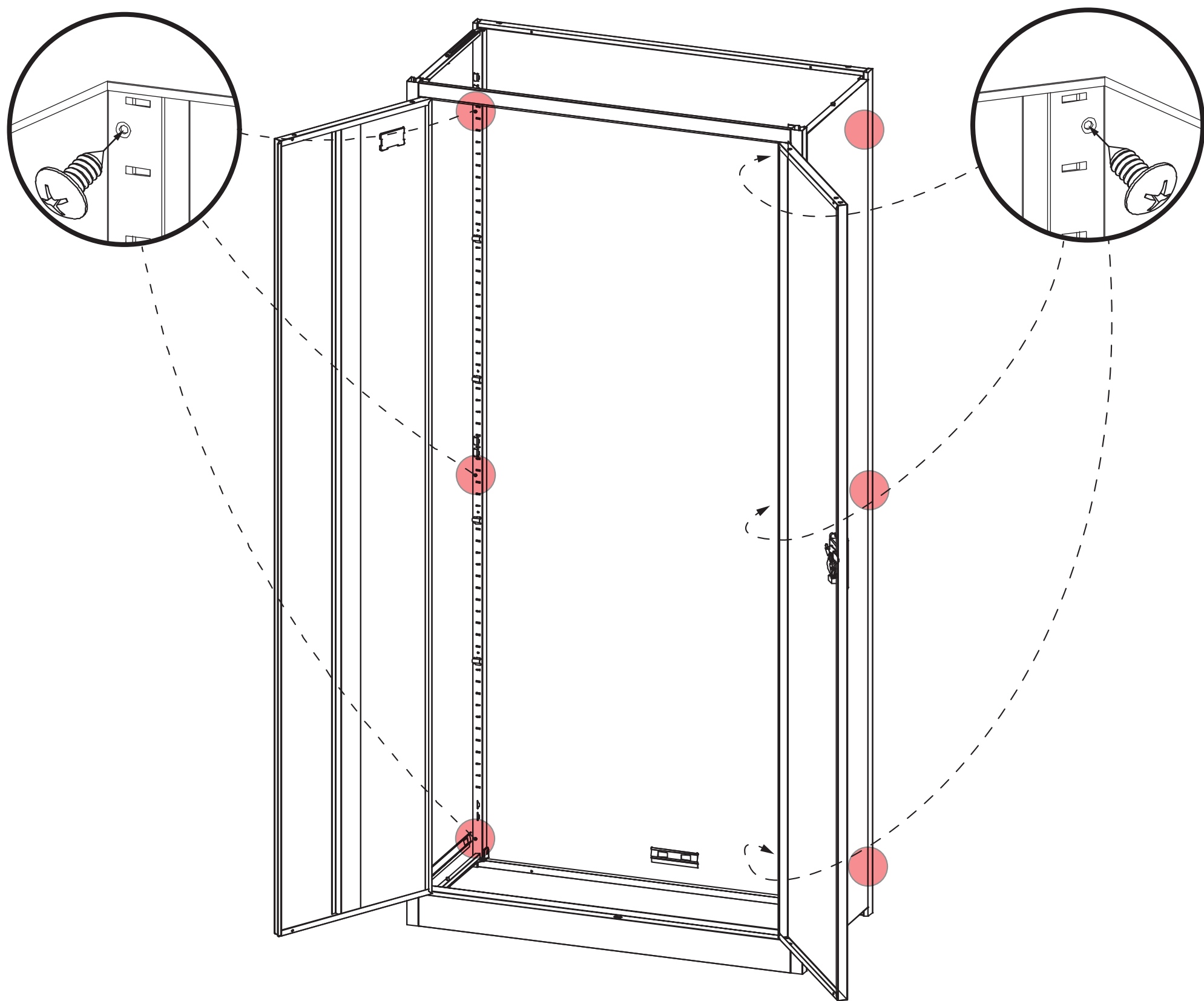

ARMADO FÁCIL PASO 3 · TAPA INFERIOR

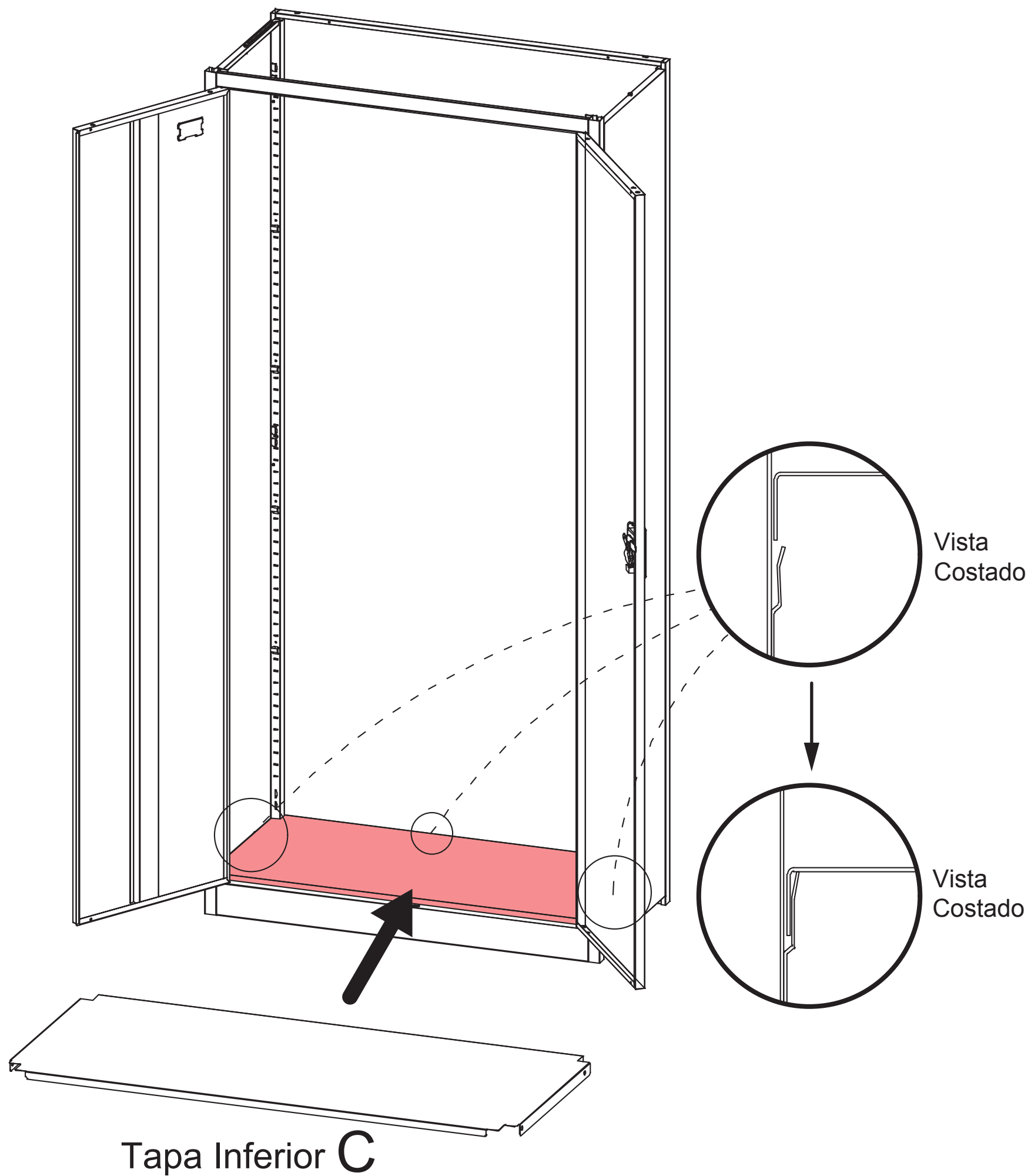

ARMADO FÁCIL PASO 4 · TAPA SUPERIOR

Tapa Superior A

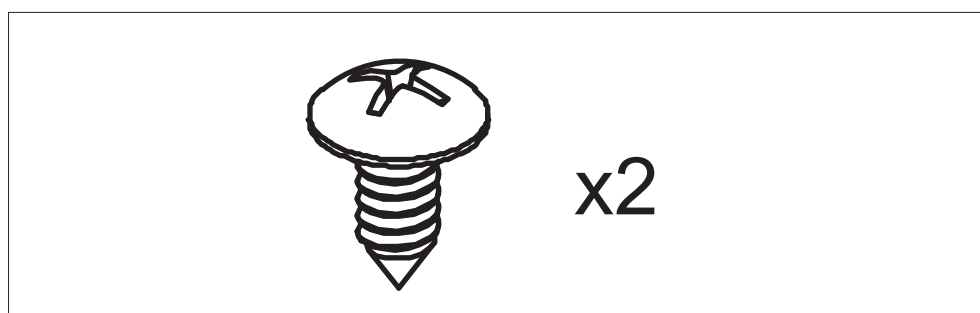
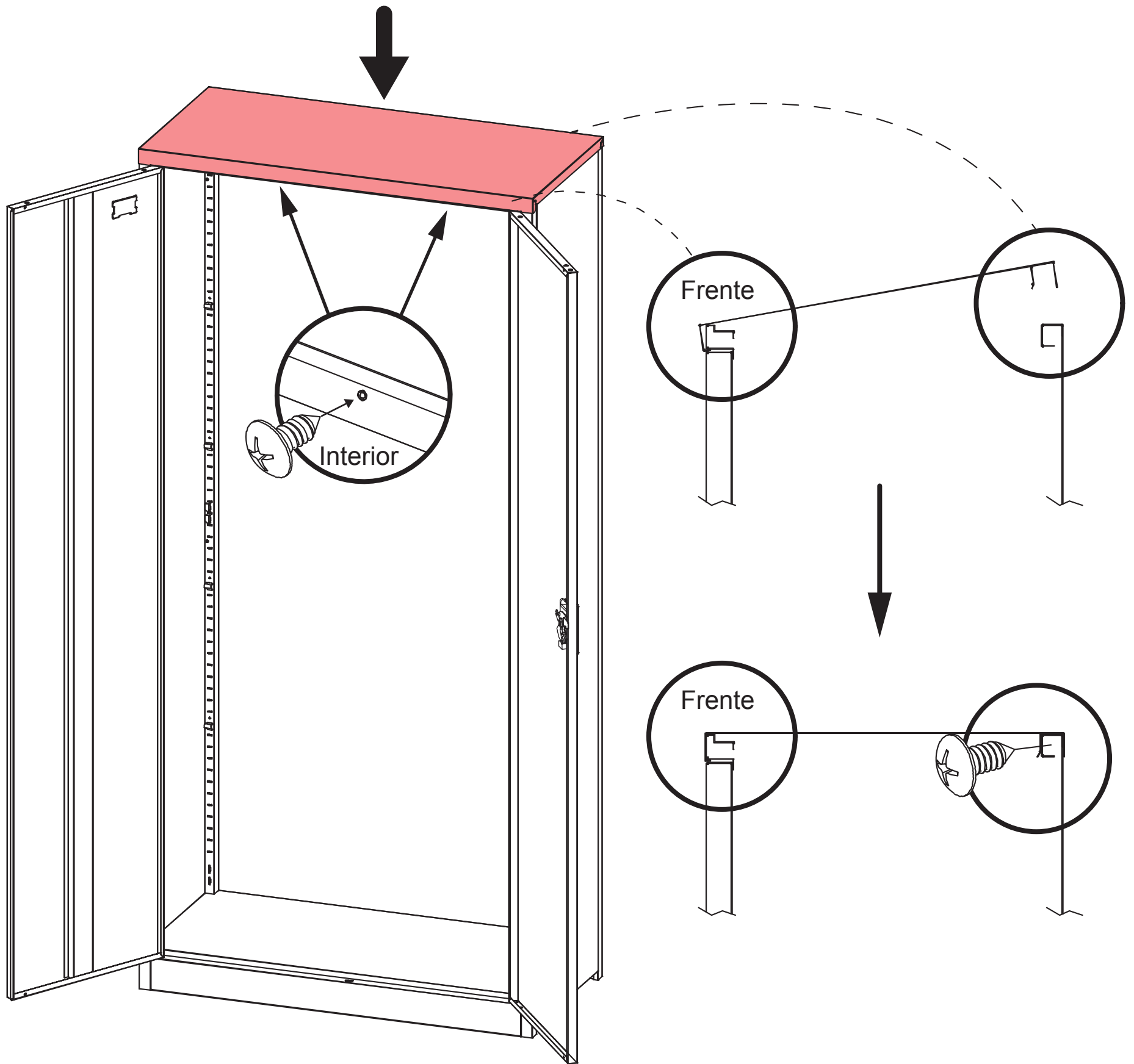

ARMADO FÁCIL PASO 5 · SUJETADORES PARA BANDEJAS

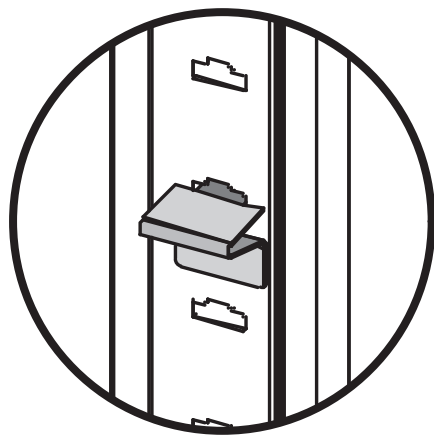

4 por bandeja

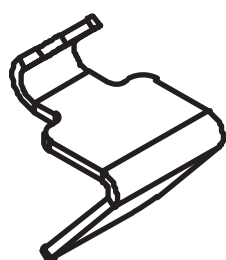
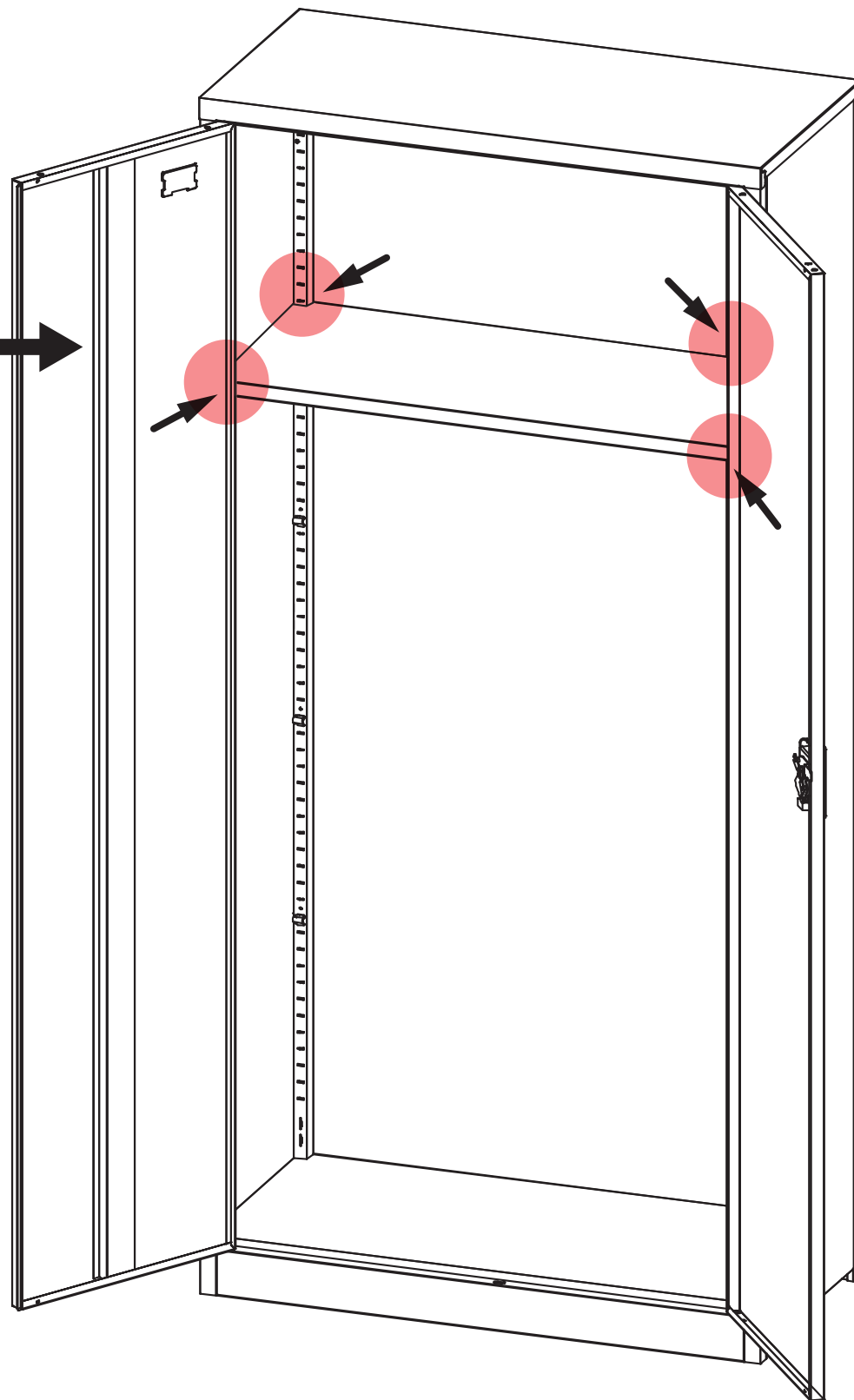
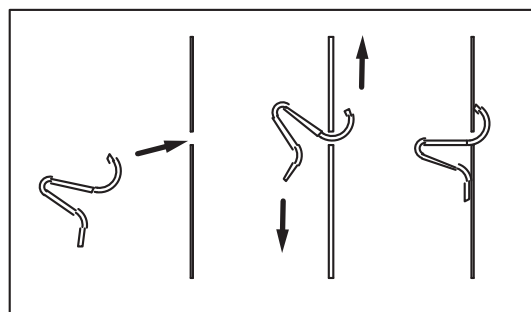

x16

ARMADO FÁCIL PASO 6 · BANDEJAS INTERIORES

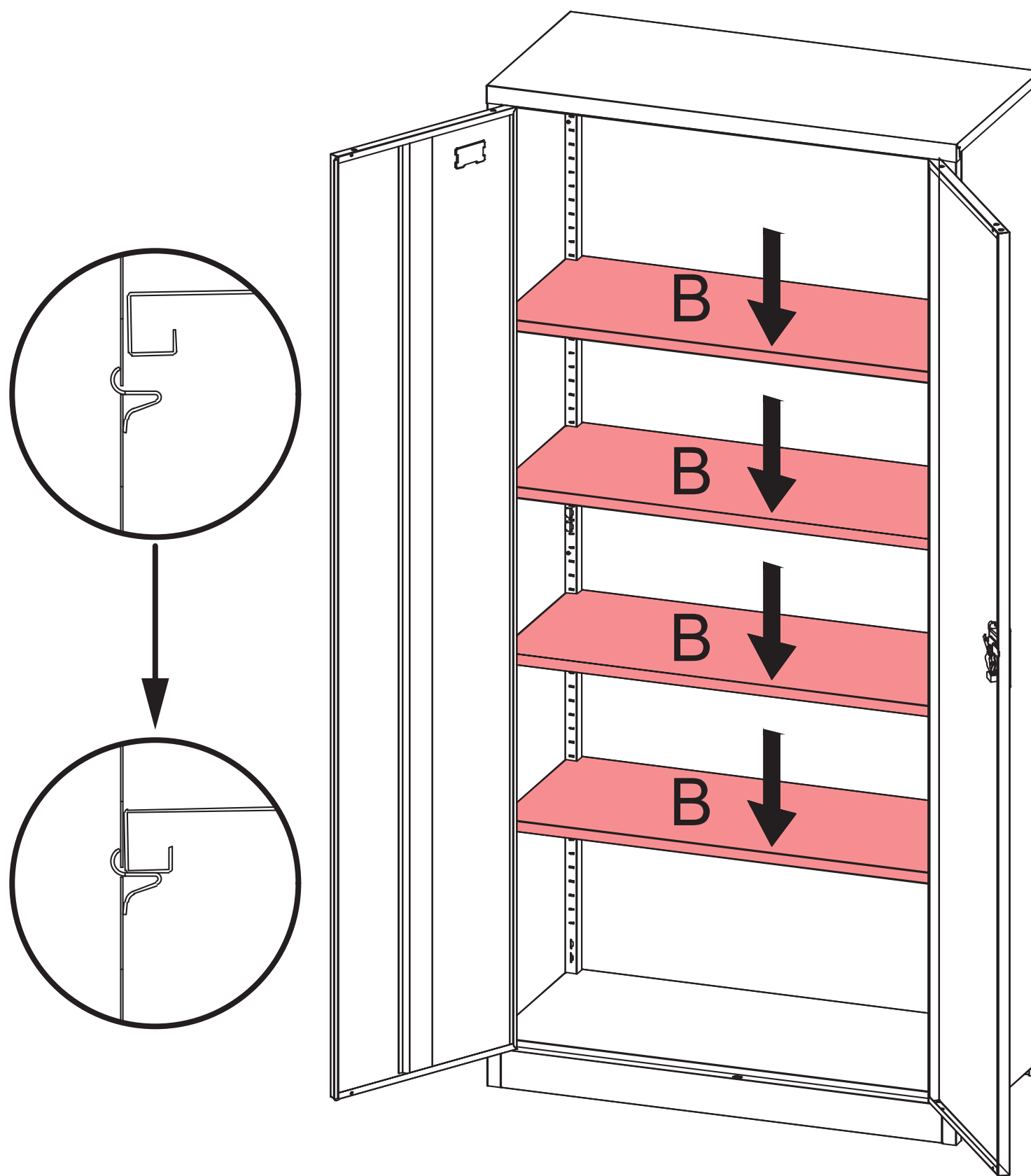

ARMADO FÁCIL

